

FAHRZEUG- EINRICHTUNGEN

Für Opel Modelle





1 Lagerboxenregale mit patentierter Frontklappe – übersichtliche Lagerung von Kleinteilen und einfacher Zugriff

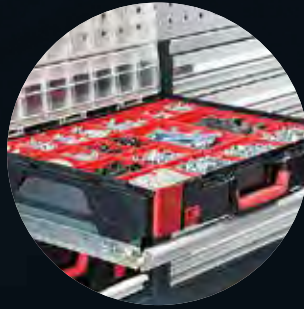

2 System-Koffer – lässt sich zu 100% ausziehen und mit weiteren System-Koffern verbinden



3 Schublade mit Beschriftungsfeld – schnelles Öffnen über die gesamte Breite



4 Regale mit Schwenklappen – offen in einem Handgriff



5 Einklippbare Spanngurte – sicher unterwegs





EINE FLEXIBLE LÖSUNG MIT INTELLIGENTEM SYSTEM

Die Fahrzeugeinrichtungen von Würth passen sich bis ins kleinste Detail an Ihre Arbeitsabläufe und Ihr Staugut an. So wird der begrenzte Raum im Fahrzeug optimal genutzt und alles ist immer griffbereit an seinem Platz – für perfekte Ordnung und einen professionellen Auftritt. Diese höchste Flexibilität wird mit fünf Standardfeldbreiten, vier Bautiefen und einem 30-mm-Höhenraster ermöglicht. Zusätzlich entsteht durch den intelligenten Materialmix aus Aluminium, Stahl und Kunststoff eine Gewichtsersparnis, die sich positiv auf die Kraftstoffkosten auswirkt.

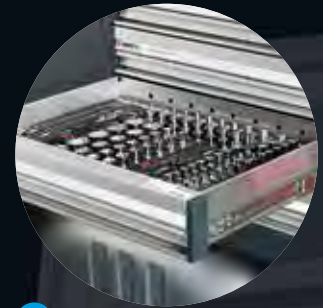
**6****6** Einsätze und Ordnungssysteme – sicher verstauen und organisieren**7** Die Werkbank fährt immer mit – platzsparend und mit wenigen Handgriffen ausgezogen und gesichert



DER EINFACHE WEG ZUR INDIVIDUELLEN LÖSUNG

Eine einzige Lösung für alle? Wir setzen lieber auf Fahrzeugeinrichtungen, die speziell an Ihre Bedürfnisse und Arbeitsabläufe angepasst sind. Dazu kombinieren wir moderne Planungstools mit persönlicher Beratung und ganz viel Erfahrung. Auch Sonderlösungen lassen sich auf diese Weise problemlos realisieren. In den Vorführfahrzeugen von Würth gibt es die Fahrzeugeinrichtungen zum Anfassen und Ausprobieren. Die Montage übernehmen unsere Einbaupartner auch gerne bei Ihnen vor Ort.



Beratung und 3D-Planung mit hoher Branchenkompetenz.
Für individuelle Anforderungen konzipieren unsere Fachverkäufer gemeinsam mit Ihnen eine maßgeschneiderte Lösung. Mit der 3D-Planung können wir Ihre Vorgaben präzise visualisieren. Auf diese Weise erhalten Sie ein klares Bild Ihrer zukünftigen Einrichtungslösung.



Mit wenigen Klicks zur passenden Lösung.
Vormontierte Modulblöcke können Sie mit dem Online-Konfigurator schnell und einfach selbst auswählen. Zusätzlich gibt es Lösungen zu Laderaumschutz, Ladungssicherung und passendes Zubehör.
www.wuerth.de/fahrzeugeinrichtungen/konfigurator



FAHRZEUGEINRICHTUNGEN FÜR JEDES GEWERK

Fahrzeugeinrichtungen von Würth passen einfach immer.

Dank ihrer hohen Flexibilität und einem umfangreichen Angebot an Spezialprodukten bieten Fahrzeugeinrichtungen von Würth für jedes Gewerk die optimale Lösung.



Schreiner



Heizung/Sanitär



Fensterbauer



Stuckateur/Innenausbau/Maler



Elektrohandwerk



Servicetechniker



Hausmeisterservice



Baunternehmer

VARIANTENVIELFALT MIT ZAHLREICHEN MÖGLICHKEITEN





WENN INNOVATION AUF ERFAHRUNG TRIFFT

Seit mehr als 75 Jahren vereint Würth innovative Ideen und erstklassige Qualität zu intelligenten Produkten. Die Fahrzeugeinrichtungen liefern dafür das beste Beispiel. Seit 30 Jahren werden sie im eigenen Unternehmen in Deutschland entwickelt und von einer Tochtergesellschaft der Würth Gruppe produziert. Mittlerweile haben sie die 10. Generation erreicht, die dank des hochwertigen Mix aus Aluminium, Stahl und Kunststoff mit optimiertem Gewicht aufwartet und ein Maximum an Flexibilität ermöglicht. 50.000 Fahrzeugeinrichtungen werden pro Jahr montiert und bieten für nahezu jeden Bedarf die passende Lösung.

50.000
FAHRZEUGEINRICHTUNGEN
PRO JAHR

30
JAHRE

10.
GENERATION

**ENTWICKELT IM EIGENEN
UNTERNEHMEN UND PRODUZIERT
VON EINER TOCHTERGESELLSCHAFT
DER WÜRTH GRUPPE**



IHRE VORTEILE UNSERE VERANTWORTUNG

Maximale Qualität von der Fertigung bis zum Einbau

Fahrzeugeinrichtungen von Würth werden mit hochwertigen Materialien und modernsten Fertigungsanlagen produziert. Kombiniert mit der Zertifizierung des Qualitätsmanagement-Systems gemäß ISO 9001 ist höchste Qualität somit garantiert. Bei der Montage vertrauen wir auf langjährige Einbaupartner, welche die Fahrzeugeinrichtungen beim Kunden vor Ort einbauen.

Kompromisslose Sicherheit

TÜV/GS-geprüft und crash-getestet garantieren Fahrzeugeinrichtungen von Würth höchste Sicherheit zu jeder Zeit. Neben Produkten zur Ladungssicherung bietet Würth auch entsprechende Seminare an.

Innovatives, zertifiziertes Umwelt-Management

Ökologie und Umweltschutz sind fest in der Unternehmenskultur von Würth verankert. So verzichten wir unter anderem in der Pulverbeschichtung auf Lösungsmittel und setzen bei unseren Bodenplatten auf nachwachsende Rohstoffe.

Über 500 Niederlassungen zur
Deckung des Direktbedarfs an
Ladungssicherungsprodukten



Flexible Finanzierungs-
modelle wie Leasing
oder Mietkauf



Persönliche
Beratung und
individuelle
3D-Planung



Vor-Ort-Montage
durch zertifizierte
Einbaupartner



Ideale Lösungen
für die gesamte
Fahrzeugflotte



Über 50 Fachverkäufer
deutschlandweit



VORTEILE UND SERVICES

Planung mit dem Online-
Fahrzeugeinrichtungskonfigurator





SPEZIALPRODUKTE MIT VIELFÄLTIGEN ZUSATZNUTZEN



Aluminiumdachträger

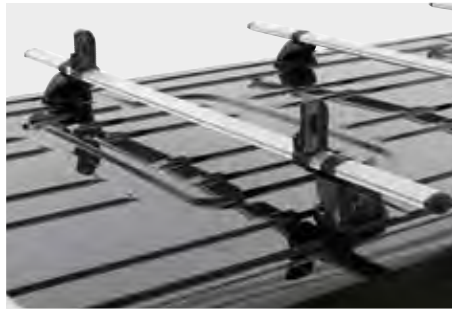

Lastenträger



Leiterlift



Transport- und Laderohr



Leiterklemmsystem



Innendachträger



Trittstufe



Werkzeug- und Transportkiste



Toolbox



Außenreiff



Verladehilfe



Ladekran



MATERIALBESCHAFFENHEIT UND TECHNISCHE DATEN



Bodenplatten mit oder ohne Zurrutsche

- Fahrzeugspezifisch passgenau formgefräst
- Integrierte Zurrutsche aus eloxiertem Aluminium; kompatibel mit Automotiv-Fittings und Spannstangen
- Serienmäßig Kunststoffabdeckungen an allen Lastösenausschnitten
- Aus Buchen-Hartholzfurniere, Stärke 10 mm
- Oberfläche: lichtbeständige Kunstharzfilmbeschichtung in Anthrazit
- Verleimung: Nach EN 314-2 (Klasse 2, für den Feuchtbereich und geschützten Außenbereich geeignet) Formaldehyd Standard E05/2020 nach EN 717-1
- PEFC zertifiziert – Förderung nachhaltiger Waldwirtschaft
- Gleitreibbeiwerte: 0,28 μ nach DIN EN 12195-1 und VDI 2700 ff. (Ladungssicherung) 0,59 μ nach EN 14041 (Rutschfestigkeit)
- Je nach Fahrzeugtyp Nut- und Federsystem mit Zentrierkante für übergangslose Verbindungen



Seitenwandverkleidung

- Dient als Laderaumschutz vor Beschädigungen
- Fahrzeugspezifisch passgenau formgefräst
- Inklusive Befestigungsmaterial

Holz:

- Aus robustem Pappelfurniersperrholz, Stärke 4 mm
- Oberfläche: Vorderseite weißgrau beschichtet, Rückseite roh
- 5-fach verleimt: Nach IF 20, Formaldehyd-Emissionsklasse E1

Polypropylen:

- Leichte Kunststoffseitenwand aus 4,8 mm starkem Polypropylen
- Beständig gegen fast alle organischen Lösungsmittel, Fette, meisten Säuren und Laugen
- Umweltfreundlich, 100 % recycelbar, geruchlos (geeignet für Lebensmittelbereich und Pharmazie), physiologisch unbedenklich
- Korrosions- und verrottungsfrei, thermisch und akustisch isolierend, stoßfest



Modulblöcke und Unterflureinrichtung

- Einbaufertig und vormontiert
- Kombination aus Aluminium und hochfestem Stahl mit hochwertiger Pulverbeschichtung in RAL 7016 und RAL 3020 Feinstrukturlack
- Lagerboxen aus Polypropylen
- Modulblöcke: Traglast je Schublade und Auflegewinkel von 40 kg und je Kofferauszug von 20 kg
- Unterflureinrichtung: Traglast je Schublade von 75 kg
- Traglast je Längsschublade von 75 kg
- Inklusive Antirutschmatten für Schubladen, Lagerregale, Blendenregale und Rahmenaufsätze
- Inklusive Befestigungssätze und Trennbleche



OPEL COMBO CARGO L1

Radstand: 2.780 mm / Baujahr: ab 2018

FAHRERSEITE (LINKS)

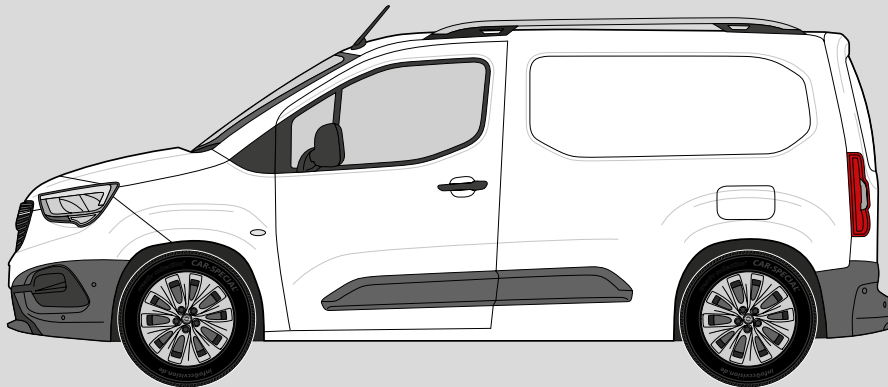

Modulblock bestehend aus:

Unterbau mit Aluminiumblende
2 Lagerregale aus Aluminium
Rahmenaufsatz aus Aluminium
Maße (B x H x T): 1.112 x 980 x 330 mm
Gewicht: 17,35 kg

Art.-Nr. 0963 560 409



Modulblock bestehend aus:

Unterbau mit Aluminiumklappe
Schublade mit Aluminiumblende
2 Auflegewinkel
Lagerregal aus Aluminium
Rahmenaufsatz aus Aluminium
Maße (B x H x T): 1.112 x 980 x 382 mm
Gewicht: 28,5 kg

Art.-Nr. 0963 560 466



Modulblock bestehend aus:

Unterbau mit Aluminiumklappe
Lagerregal mit Aluminiumklappe
Lagerboxenregal inklusive 5 Lagerboxen
Rahmenaufsatz aus Aluminium
Maße (B x H x T): 1.112 x 980 x 382 mm
Gewicht: 25,5 kg

Art.-Nr. 0963 560 414



Bodenplatte: Art.-Nr. 0963 160 040
Quickfix: Art.-Nr. 0963 80 361
Seitenwandverkleidung Holz: Art.-Nr. 0963 230 078

Detaillierte Produktinformationen
und Spezialprodukte befinden
sich auf den Seiten 8 und 9.

BEIFAHRESEITE (RECHTS)

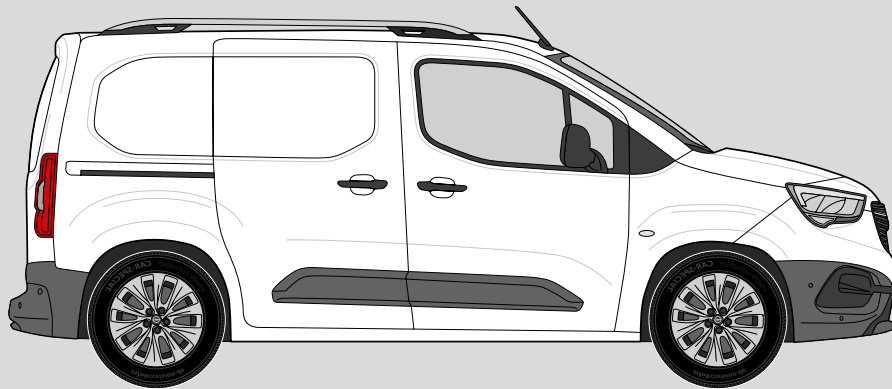

Modulblock bestehend aus:

Unterbau mit Aluminiumklappe
2 Schubladen mit Aluminiumblende
Lagerregal aus Aluminium
Rahmenaufsatz aus Aluminium
Maße (B x H x T): 834 x 830 x 330 mm
Gewicht: 23,5 kg

Art.-Nr. 0963 560 416



Modulblock bestehend aus:

Unterbau mit Aluminiumblende
Lagerregal aus Aluminium
Lagerboxenregal inklusive 5 Lagerboxen
Rahmenaufsatz aus Aluminium
Maße (B x H x T): 834 x 950 x 330 mm
Gewicht: 14,0 kg

Art.-Nr. 0963 560 417



**Nur mit individuell geplanten
Modulblöcken kombinierbar**

Unterflureinrichtung Set bestehend aus:

Schubladenmodul im Heckbereich
mit 2 Schubladen
Maße (B x H x T): 1.068 x 290 x 820 mm
Schubladenmodul im Schiebetürbereich
mit 1 Schublade
Maße (B x H x T): 534 x 290 x 1.200 mm
Bodenplattenset
4 Zurrösen zur Ladungssicherungsfunktion
Gewicht: 117,4 kg

Art.-Nr. 0963 65 381



OPEL COMBO XL L2

Radstand: 2.975 mm / Baujahr: ab 2018

FAHRERSEITE (LINKS)

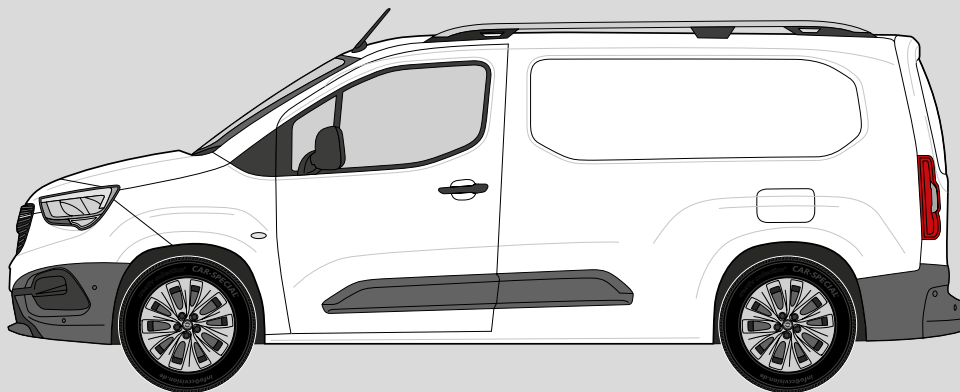

Modulblock bestehend aus:

Unterbau mit Aluminiumblende
2 Lagerregale aus Aluminium
Rahmenaufsatz aus Aluminium
Maße (B x H x T): 1.390 x 1.130 x 382 mm
Gewicht: 20,4 kg

Art.-Nr. 0963 560 402



Modulblock bestehend aus:

Unterbau mit Aluminiumblende
Lagerregal aus Aluminium
2 Lagerboxenregale inklusive 14 Lagerboxen
Rahmenaufsatz aus Aluminium
Maße (B x H x T): 1.390 x 1.160 x 382 mm
Gewicht: 26,6 kg

Art.-Nr. 0963 560 407



Modulblock bestehend aus:

Unterbau mit Aluminiumklappe
Schublade mit Aluminiumblende
2 Auflegewinkel
Lagerregal aus Aluminium
Rahmenaufsatz aus Aluminium
Maße (B x H x T): 1.112 x 980 x 382 mm
Gewicht: 28,5 kg

Art.-Nr. 0963 560 466



Bodenplatte: Art.-Nr. 0963 160 041

Quickfix: Art.-Nr. 0963 80 361

Seitenwandverkleidung Holz: Art.-Nr. 0963 230 080

Detaillierte Produktinformationen
und Spezialprodukte befinden
sich auf den Seiten 8 und 9.

BEIFAHRESEITE (RECHTS)

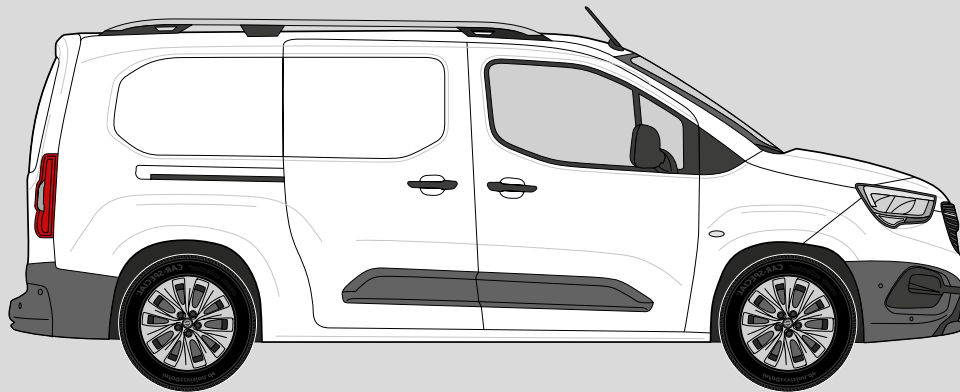

Modulblock bestehend aus:

Unterbau mit Aluminiumklappe
Kofferauszug
4 Schubladen mit Aluminiumblende
Rahmenaufsatz aus Aluminium
Maße (B x H x T): 1.112 x 980 x 382 mm
Gewicht: 39,5 kg

Art.-Nr. 0963 560 463



Modulblock bestehend aus:

Unterbau mit Aluminiumblende
2 Lagerregale aus Aluminium
Rahmenaufsatz aus Aluminium
Maße (B x H x T): 1.112 x 980 x 330 mm
Gewicht: 17,35 kg

Art.-Nr. 0963 560 409



**Nur mit individuell geplanten
Modulblöcken kombinierbar**

Unterflureinrichtung Set bestehend aus:

Schubladenmodul im Heckbereich
mit 2 Schubladen
Maße (B x H x T): 1.068 x 290 x 1.200 mm
Schubladenmodul im Schiebetürbereich
mit 1 Schublade
Maße (B x H x T): 534 x 290 x 1.200 mm
Bodenplattenset
4 Zurrösen zur Ladungssicherungsfunktion
Gewicht: 142,55 kg

Art.-Nr. 0963 65 383



OPEL VIVARO CARGO L1

Radstand: 2.925 mm / Baujahr: ab 2019

FAHRERSEITE (LINKS)

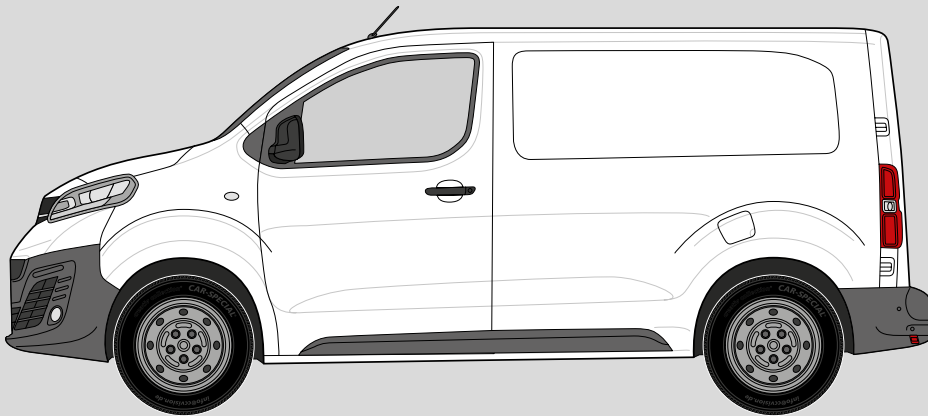

Modulblock bestehend aus:

Unterbau mit Aluminiumblende
Lagerregal aus Aluminium
Blendenregal aus hochfestem Stahl
Rahmenaufsatz aus Aluminium
Maße (B x H x T): 834 x 890 x 382 mm
Gewicht: 17,0 kg

Art.-Nr. 0963 560 413



Modulblock bestehend aus:

Unterbau mit Aluminiumklappe
Lagerregal mit Aluminiumklappe
Lagerboxenregal inklusive 5 Lagerboxen
Rahmenaufsatz aus Aluminium
Maße (B x H x T): 1.112 x 980 x 382 mm
Gewicht: 25,5 kg

Art.-Nr. 0963 560 414



Modulblock bestehend aus:

Unterbau mit Aluminiumblende
2 Lagerregale aus Aluminium
Rahmenaufsatz aus Aluminium
Maße (B x H x T): 1.112 x 980 x 382 mm
Gewicht: 17,0 kg

Art.-Nr. 0963 560 431



Bodenplatte: Art.-Nr. 0963 260 130
Quickfix: Art.-Nr. 0963 260 192
Seitenwandverkleidung Holz: Art.-Nr. 0963 230 107
Seitenwandverkleidung Polypropylen: Art.-Nr. 0963 230 105

Detaillierte Produktinformationen
und Spezialprodukte befinden
sich auf den Seiten 8 und 9.

BEIFAHRESEITE (RECHTS)

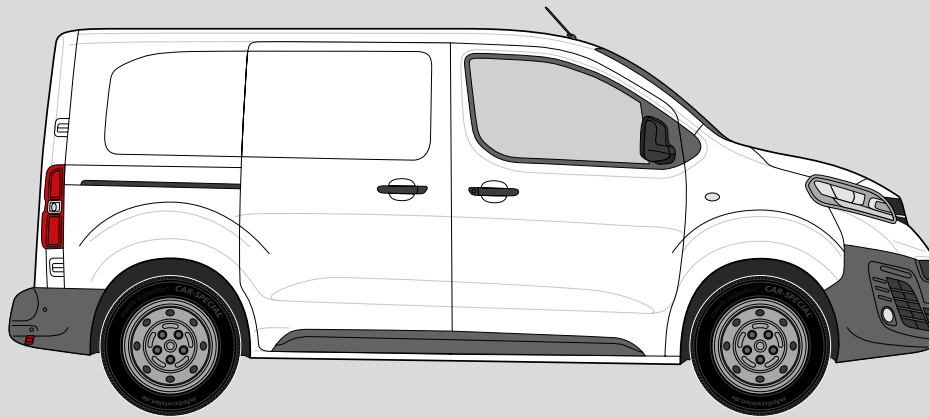

Modulblock bestehend aus:

Unterbau mit Aluminiumblende
2 Lagerregale aus Aluminium
Rahmenaufsatz aus Aluminium
Maße (B x H x T): 834 x 980 x 382 mm
Gewicht: 15,6 kg
Art.-Nr. 0963 560 430



OPEL VIVARO CARGO L2

Radstand: 3.275 mm / Baujahr: ab 2019

FAHRERSEITE (LINKS)

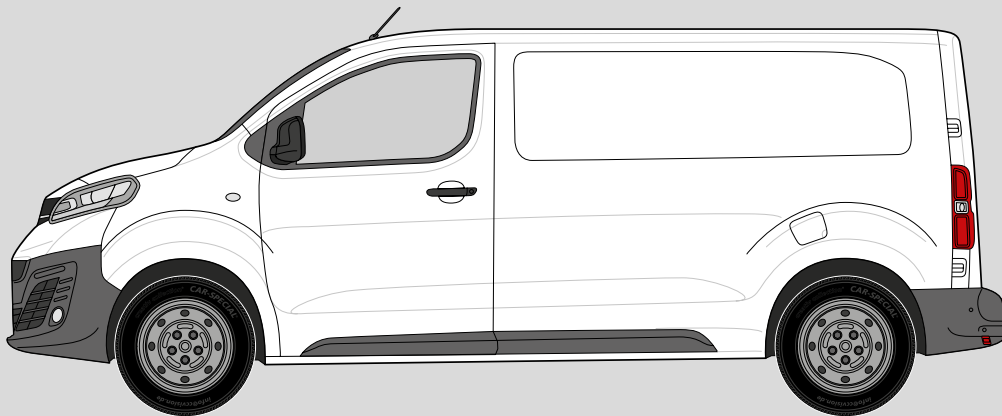

Modulblock bestehend aus:

Unterbau mit Aluminiumblende
Lagerregal aus Aluminium
Blendenregal aus hochfestem Stahl
Rahmenaufsatz aus Aluminium
Maße (B x H x T): 834 x 890 x 382 mm
Gewicht: 17,0 kg

Art.-Nr. 0963 560 413



Modulblock bestehend aus:

Unterbau mit Aluminiumklappe
Lagerregal mit Aluminiumklappe
Lagerboxenregal inklusive 5 Lagerboxen
Rahmenaufsatz aus Aluminium
Maße (B x H x T): 1.112 x 980 x 382 mm
Gewicht: 25,5 kg

Art.-Nr. 0963 560 414



Modulblock bestehend aus:

Unterbau mit Aluminiumblende
2 Lagerregale aus Aluminium
Rahmenaufsatz aus Aluminium
Maße (B x H x T): 1.112 x 980 x 382 mm
Gewicht: 17,0 kg

Art.-Nr. 0963 560 431



Bodenplatte: Art.-Nr. 0963 260 129

Quickfix: Art.-Nr. 0963 260 192

Seitenwandverkleidung Holz: Art.-Nr. 0963 230 102

Seitenwandverkleidung Polypropylen: Art.-Nr. 0963 230 099

Seitenwandverkleidung Polypropylen für Fahrzeuge mit Doppelkabiner: Art.-Nr. 0963 240 016

Detaillierte Produktinformationen
und Spezialprodukte befinden
sich auf den Seiten 8 und 9.

BEIFAHRERSEITE (RECHTS)

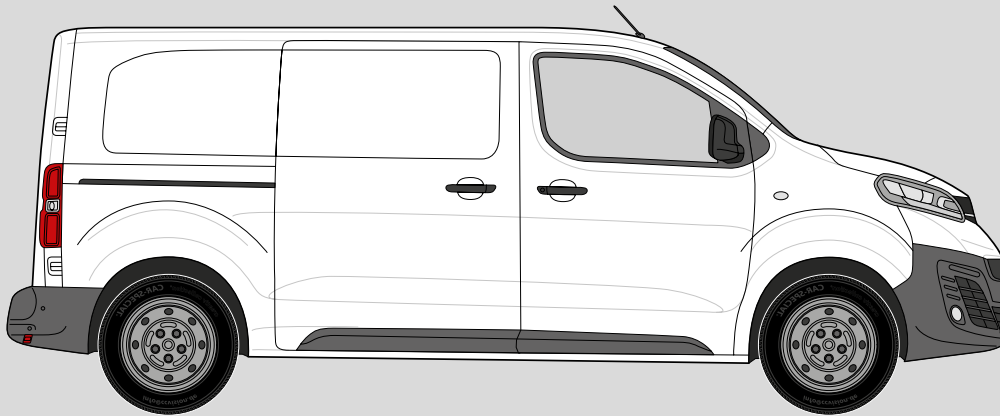

Modulblock bestehend aus:

Unterbau mit Aluminiumblende

2 Lagerregale aus Aluminium

Rahmenaufsatz aus Aluminium

Maße (B x H x T): 834 x 980 x 382 mm

Gewicht: 15,6 kg

Art.-Nr. 0963 560 430



OPEL VIVARO CARGO L3

Radstand: 3.275 mm / Baujahr: ab 2019

FAHRERSEITE (LINKS)

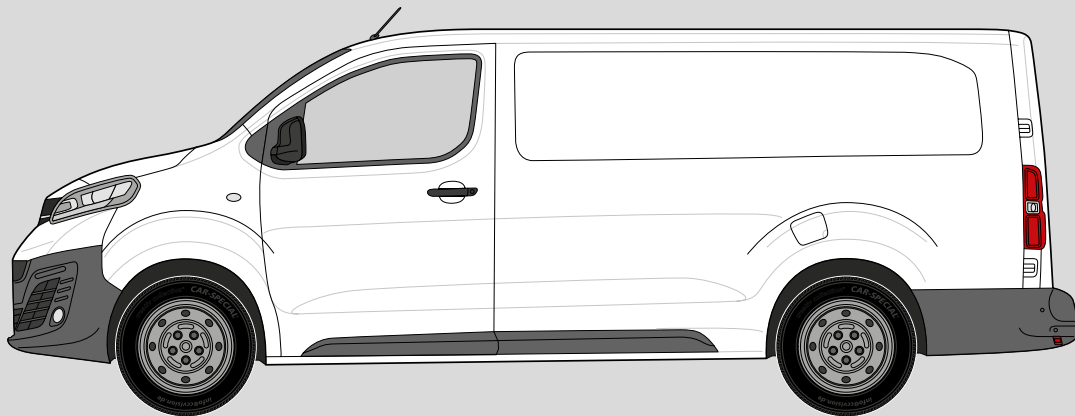

Modulblock bestehend aus:

Unterbau mit Aluminiumblende
Lagerregal aus Aluminium
Blendenregal aus hochfestem Stahl
Rahmenaufsatz aus Aluminium
Maße (B x H x T): 834 x 890 x 382 mm
Gewicht: 17,0 kg

Art.-Nr. 0963 560 413



Modulblock bestehend aus:

Unterbau mit Aluminiumklappe
Lagerregal mit Aluminiumklappe
Lagerboxenregal inklusive 5 Lagerboxen
Rahmenaufsatz aus Aluminium
Maße (B x H x T): 1.112 x 980 x 382 mm
Gewicht: 25,5 kg

Art.-Nr. 0963 560 414



Modulblock bestehend aus:

Unterbau mit Aluminiumblende
2 Lagerregale aus Aluminium
Rahmenaufsatz aus Aluminium
Maße (B x H x T): 1.112 x 980 x 382 mm
Gewicht: 17,0 kg

Art.-Nr. 0963 560 431



Bodenplatte Holz: Art.-Nr. 0963 260 131

Quickfix: Art.-Nr. 0963 260 193

Seitenwandverkleidung Holz: Art.-Nr. 0963 230 109

Seitenwandverkleidung Polypropylen: Art.-Nr. 0963 230 111

Seitenwandverkleidung Polypropylen Doppelkabiner: Art.-Nr. 0963 240 017

Detaillierte Produktinformationen
und Spezialprodukte befinden
sich auf den Seiten 8 und 9.

BEIFAHRESEITE (RECHTS)

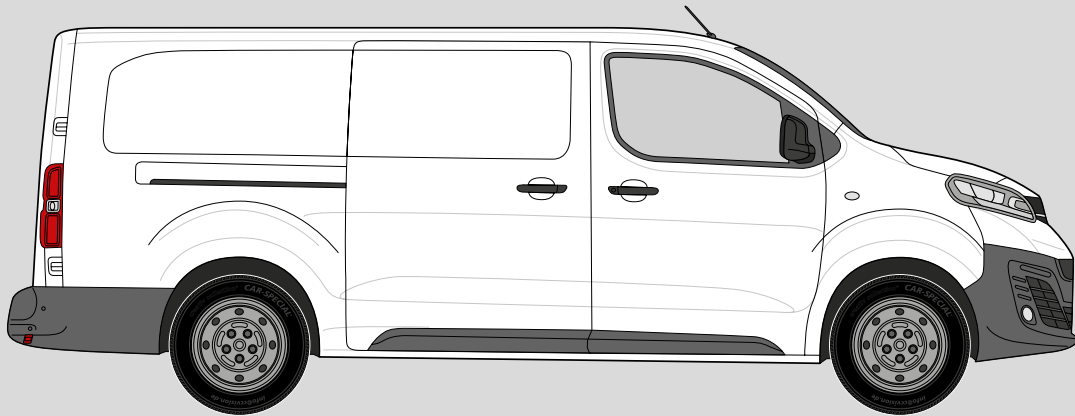

Modulblock bestehend aus:

Unterbau mit Aluminiumblende

2 Lagerregale aus Aluminium

Rahmenaufsatz aus Aluminium

Maße (B x H x T): 834 x 980 x 382 mm

Gewicht: 15,6 kg

Art.-Nr. 0963 560 430



OPEL MOVANO L1H1

Radstand: 3.182 mm / Baujahr: ab 2010

FAHRERSEITE (LINKS)

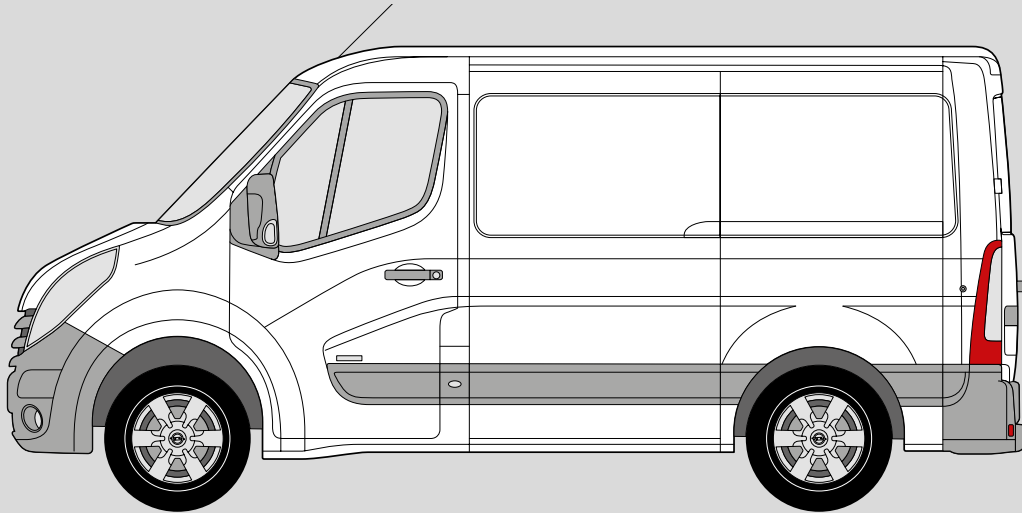

Modulblock bestehend aus:

Unterbau mit Aluminiumblende
Lagerregal aus Aluminium
2 Lagerboxenregale inklusive 14 Lagerboxen
Rahmenaufsatz aus Aluminium
Maße (B x H x T): 1.390 x 1.160 x 382 mm
Gewicht: 26,6 kg

Art.-Nr. 0963 560 407



Modulblock bestehend aus:

Unterbau mit Aluminiumblende
Unterbau mit Distanzstrebe
6 Lagerregale aus Aluminium
2 Rahmenaufsätze aus Aluminium
Maße (B x H x T):
1.112 + 834 x 1.400 x 382 mm
Gewicht: 45,3 kg

Art.-Nr. 0963 560 432

Art.-Nr. 0963 560 433



Modulblock bestehend aus:

Unterbau mit Aluminiumblende
Unterbau mit Distanzstrebe
4 Lagerregale aus Aluminium
4 Lagerboxenregale inklusive 16 Lagerboxen
2 Rahmenaufsätze aus Aluminium
Maße (B x H x T):
1.112 + 834 x 1.400 x 382 mm
Gewicht: 58,3 kg

Art.-Nr. 0963 560 460

Art.-Nr. 0963 560 461



Bodenplatte: Art.-Nr. 0963 260 103

Bodenplatte mit integrierter Aluminium-Airline-Zurrschienen: Art.-Nr. 0963 140 058

Quickfix: Art.-Nr. 0963 260 195

Seitenwandverkleidung Holz: Art.-Nr. 0963 240 010

Seitenwandverkleidung Polypropylen: Art.-Nr. 0963 240 022

Hecktürführung erforderlich: Art.-Nr. 0963 81 893

Detaillierte Produktinformationen und Spezialprodukte befinden sich auf den Seiten 8 und 9.

BEIFAHRESEITE (RECHTS)

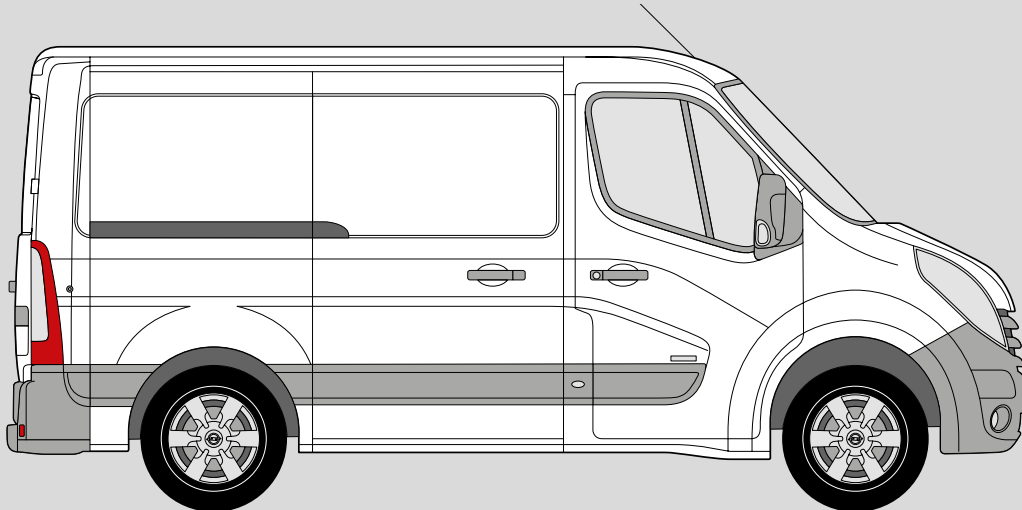

Modulblock bestehend aus:

Unterbau mit Aluminiumklappe
Kofferauszug
4 Schubladen mit Aluminiumblende
Rahmenaufsatz aus Aluminium
Maße (B x H x T): 1.112 x 980 x 382 mm
Gewicht: 39,5 kg
Art.-Nr. 0963 560 463



Modulblock bestehend aus:

Unterbau mit Aluminiumblende
2 Lagerregale aus Aluminium
Rahmenaufsatz aus Aluminium
Maße (B x H x T): 1.112 x 980 x 330 mm
Gewicht: 17,35 kg
Art.-Nr. 0963 560 409



Modulblock bestehend aus:

Unterbau mit Aluminiumklappe
Schublade mit Aluminiumblende
2 Auflegewinkel
Lagerregal aus Aluminium
Rahmenaufsatz aus Aluminium
Maße (B x H x T): 1.112 x 980 x 382 mm
Gewicht: 28,5 kg
Art.-Nr. 0963 560 466



OPEL MOVANO L2H2 FRONTANTRIEB

Radstand: 3.682 mm / Baujahr: ab 2010

FAHRERSEITE (LINKS)

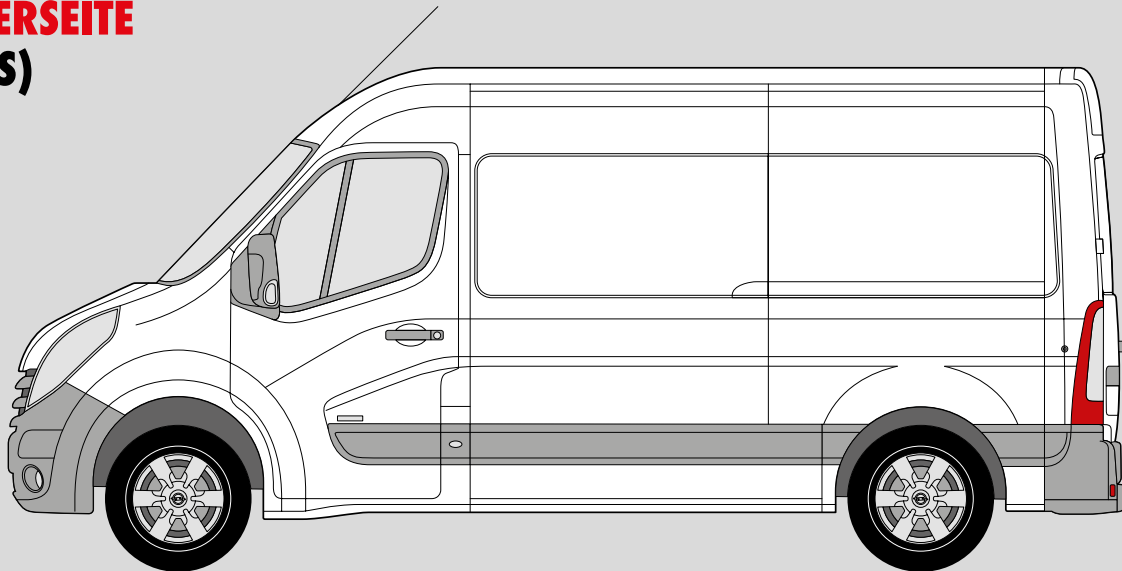

Modulblock bestehend aus:

Unterbau mit Aluminiumblende
Unterbau mit Distanzstrebe
6 Lagerregale aus Aluminium
2 Rahmenaufsätze aus Aluminium
Maße (B x H x T):
1.112 + 834 x 1.400 x 382 mm
Gewicht: 45,3 kg
Art.-Nr. 0963 560 432
Art.-Nr. 0963 560 433



Modulblock bestehend aus:

2 Unterbauten mit Aluminiumblende
5 Lagerregale aus Aluminium
2 Lagerboxenregale inklusive 10 Lagerboxen
2 Rahmenaufsätze aus Aluminium
Maße (B x H x T):
1.112 + 1.112 x 1.400 x 382 mm
Gewicht: 55,7 kg
Art.-Nr. 0963 560 460
Art.-Nr. 0963 560 432



Modulblock bestehend aus:

Unterbau mit Aluminiumblende
Unterbau mit Distanzstrebe
4 Lagerregale aus Aluminium
4 Lagerboxenregale inklusive 16 Lagerboxen
2 Rahmenaufsätze aus Aluminium
Maße (B x H x T):
1.112 + 834 x 1.400 x 382 mm
Gewicht: 58,3 kg
Art.-Nr. 0963 560 460
Art.-Nr. 0963 560 461



- Bodenplatte: Art.-Nr. 0963 260 104**
- Bodenplatte mit integrierten Aluminium-Airline-Zurrschienen: Art.-Nr. 0963 140 059**
- Quickfix: Art.-Nr. 0963 260 196**
- Seitenwandverkleidung Holz: Art.-Nr. 0963 240 011**
- Seitenwandverkleidung Polypropylen: Art.-Nr. 0963 240 018**
- Hecktürführung **erforderlich**: Art.-Nr. 0963 81 893**

Detaillierte Produktinformationen und Spezialprodukte befinden sich auf den Seiten 8 und 9.

BEIFAHRESEITE (RECHTS)

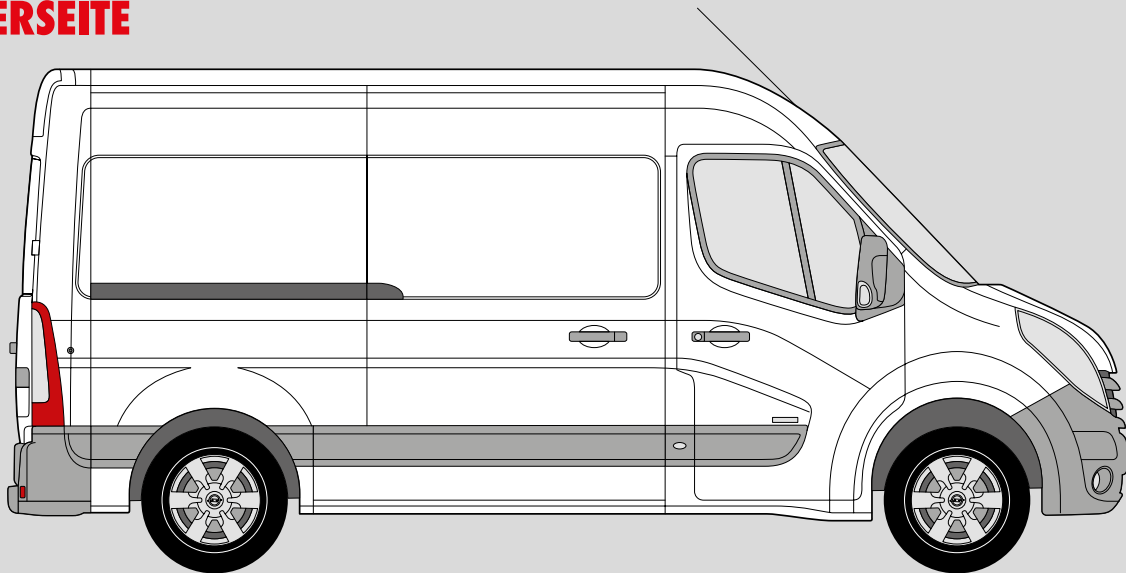

Modulblock bestehend aus:

- Unterbau mit Aluminiumklappe
- Kofferauszug
- 4 Schubladen mit Aluminiumblende
- Rahmenaufsatz aus Aluminium
- Maße (B x H x T): 1.112 x 980 x 382 mm
- Gewicht: 39,5 kg

Art.-Nr. 0963 560 463



Modulblock bestehend aus:

- Unterbau mit Aluminiumblende
- 2 Lagerregale aus Aluminium
- Rahmenaufsatz aus Aluminium
- Maße (B x H x T): 1.390 x 1.130 x 382 mm
- Gewicht: 20,4 kg

Art.-Nr. 0963 560 402



Modulblock bestehend aus:

- Unterbau mit Aluminiumklappe
- Kofferauszug
- Schublade mit Aluminiumblende
- Lagerregal aus Aluminium
- Lagerregal mit Aluminiumklappe
- Rahmenaufsatz aus Aluminium
- Maße (B x H x T): 1.390 x 1.130 x 382 mm
- Gewicht: 39,5 kg

Art.-Nr. 0963 560 464



OPEL MOVANO L3H2 FRONTANTRIEB

Radstand: 4.332 mm / Baujahr: ab 2010

FAHRERSEITE (LINKS)

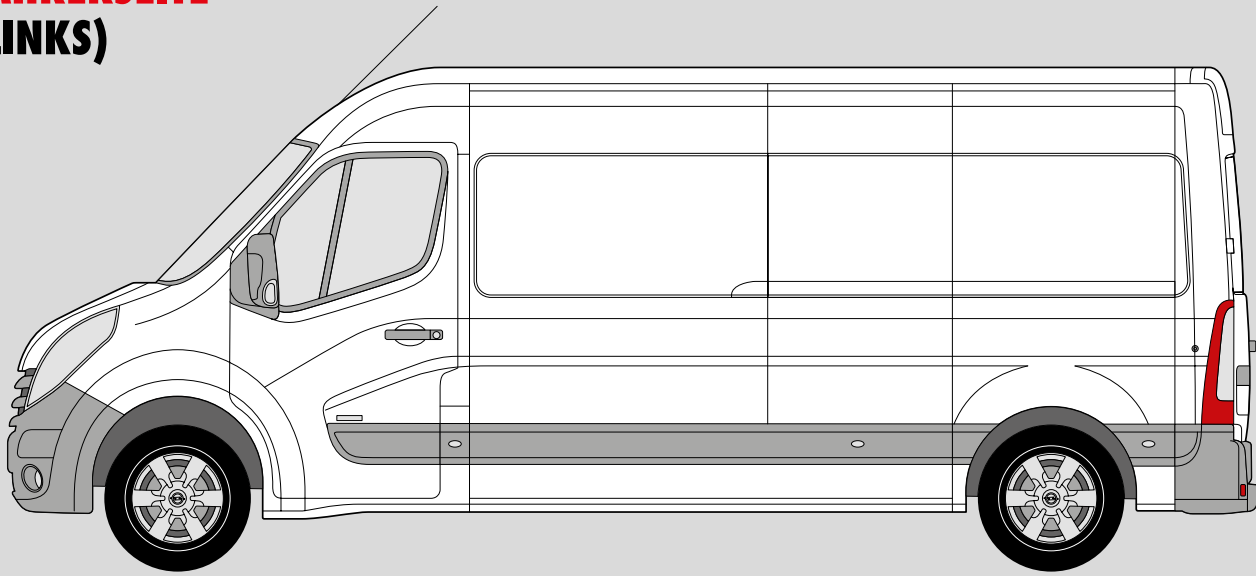

Modulblock bestehend aus:

Unterbau mit Aluminiumblende
Unterbau mit Distanzstrebe
6 Lagerregale aus Aluminium
2 Rahmenaufsätze aus Aluminium
Maße (B x H x T):
1.112 + 834 x 1.400 x 382 mm
Gewicht: 45,3 kg
Art.-Nr. 0963 560 432
Art.-Nr. 0963 560 433



Modulblock bestehend aus:

2 Unterbauten mit Aluminiumblende
5 Lagerregale aus Aluminium
2 Lagerboxenregale inklusive 10 Lagerboxen
2 Rahmenaufsätze aus Aluminium
Maße (B x H x T):
1.112 + 1.112 x 1.400 x 382 mm
Gewicht: 55,7 kg
Art.-Nr. 0963 560 460
Art.-Nr. 0963 560 432



Modulblock bestehend aus:

Unterbau mit Aluminiumblende
Unterbau mit Distanzstrebe
4 Lagerregale aus Aluminium
4 Lagerboxenregale inklusive 16 Lagerboxen
2 Rahmenaufsätze aus Aluminium
Maße (B x H x T):
1.112 + 834 x 1.400 x 382 mm
Gewicht: 58,3 kg
Art.-Nr. 0963 560 460
Art.-Nr. 0963 560 461



Bodenplatte: Art.-Nr. 0963 260 106
Bodenplatte mit integrierten Aluminium-Airline-Zurrschienen: Art.-Nr. 0963 140 060
Quickfix: Art.-Nr. 0963 260 194 + 0963 260 195
Seitenwandverkleidung Holz: Art.-Nr. 0963 240 013
Seitenwandverkleidung Polypropylen: Art.-Nr. 0963 240 019
Hecktürführung erforderlich: Art.-Nr. 0963 81 893

Detaillierte Produktinformationen und Spezialprodukte befinden sich auf den Seiten 8 und 9.

BEIFAHRESEITE (RECHTS)

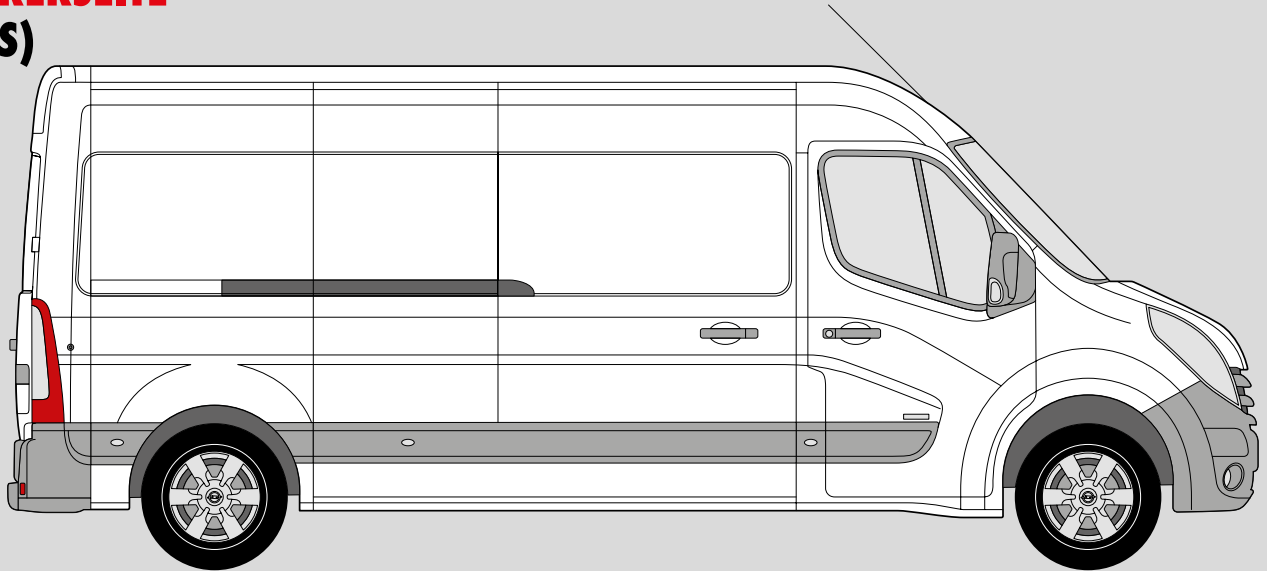

Modulblock bestehend aus:

Unterbau mit Aluminiumklappe
Kofferauszug
4 Schubladen mit Aluminiumblende
Rahmenaufsatz aus Aluminium
Maße (B x H x T): 1.112 x 980 x 382 mm
Gewicht: 39,5 kg

Art.-Nr. 0963 560 463



Modulblock bestehend aus:

Unterbau mit Aluminiumblende
2 Lagerregale aus Aluminium
Rahmenaufsatz aus Aluminium
Maße (B x H x T): 1.390 x 1.130 x 382 mm
Gewicht: 20,4 kg

Art.-Nr. 0963 560 402



Modulblock bestehend aus:

Unterbau mit Aluminiumklappe
Kofferauszug
Schublade mit Aluminiumblende
Lagerregal aus Aluminium
Lagerregal mit Aluminiumklappe
Rahmenaufsatz aus Aluminium
Maße (B x H x T): 1.390 x 1.130 x 382 mm
Gewicht: 39,5 kg

Art.-Nr. 0963 560 464



OPEL MOVANO L3H2 HECKANTRIEB

Radstand: 3.682 mm / Baujahr: ab 2010

FAHRERSEITE (LINKS)

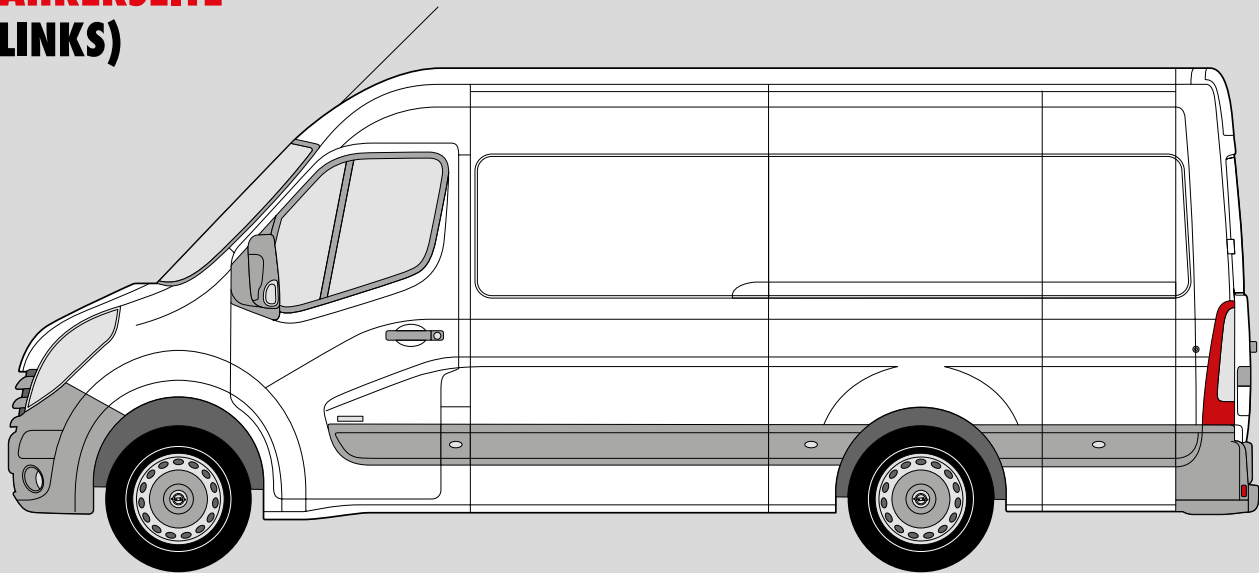

Modulblock bestehend aus:

Unterbau mit Aluminiumblende
Unterbau mit Distanzstrebe
6 Lagerregale aus Aluminium
2 Rahmenaufsätze aus Aluminium
Maße (B x H x T):
1.112 + 834 x 1.400 x 382 mm
Gewicht: 45,3 kg
Art.-Nr. 0963 560 432
Art.-Nr. 0963 560 433



Modulblock bestehend aus:

2 Unterbauten mit Aluminiumblende
5 Lagerregale aus Aluminium
2 Lagerboxenregale inklusive 10 Lagerboxen
2 Rahmenaufsätze aus Aluminium
Maße (B x H x T):
1.112 + 1.112 x 1.400 x 382 mm
Gewicht: 55,7 kg
Art.-Nr. 0963 560 460
Art.-Nr. 0963 560 432



Modulblock bestehend aus:

Unterbau mit Aluminiumblende
Unterbau mit Distanzstrebe
4 Lagerregale aus Aluminium
4 Lagerboxenregale inklusive 16 Lagerboxen
2 Rahmenaufsätze aus Aluminium
Maße (B x H x T):
1.112 + 834 x 1.400 x 382 mm
Gewicht: 58,3 kg
Art.-Nr. 0963 560 460
Art.-Nr. 0963 560 461



Bodenplatte: Art.-Nr. 0963 260 105

Bodenplatte mit integrierten Aluminium-Airline-Zurrschienen: Art.-Nr. 0963 140 061

Bodenplatte mit integrierten Aluminium-Airline-Zurrschienen

Zwillingsbereifung: Art.-Nr. 0963 140 062

Quickfix: Art.-Nr. 0963 260 194 + 0963 260 195

Seitenwandverkleidung Holz: Art.-Nr. 0963 240 012

Detaillierte Produktinformationen und Spezialprodukte befinden sich auf den Seiten 8 und 9.

BEIFAHRERSEITE (RECHTS)

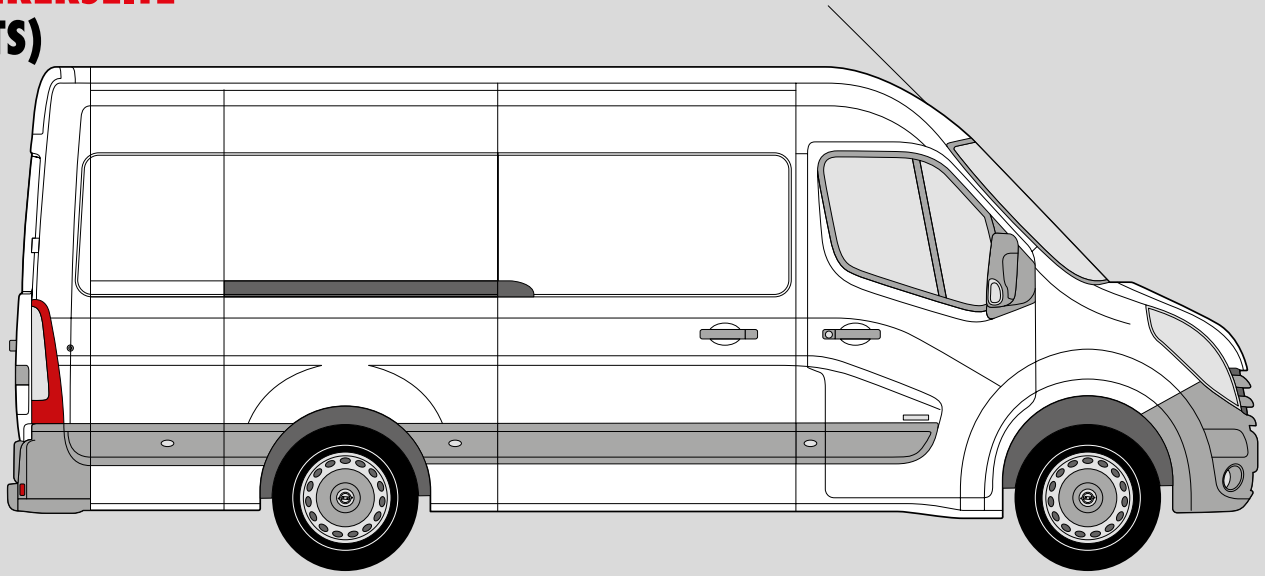

Modulblock bestehend aus:

Unterbau mit Aluminiumblende
2 Lagerregale aus Aluminium
Rahmenaufsatz aus Aluminium
Maße (B x H x T): 1.390 x 1.130 x 382 mm
Gewicht: 20,4 kg

Art.-Nr. 0963 560 402



Modulblock bestehend aus:

Unterbau mit Aluminiumblende
Lagerregal aus Aluminium
2 Lagerboxenregale inklusive 14 Lagerboxen
Rahmenaufsatz aus Aluminium
Maße (B x H x T): 1.390 x 1.160 x 382 mm
Gewicht: 26,6 kg

Art.-Nr. 0963 560 407



Modulblock bestehend aus:

Unterbau mit integrierter Ladungssicherungsschiene
Ausziehbare Werkbank inklusive Schraubstock und Drehteller
Lagerregal mit Aluminiumklappe
Lagerregal aus Aluminium
Lagerkastenregal inklusive 7 Lagerkästen
3 Schubladen mit Aluminiumblende in Längsrichtung
Rahmenaufsatz aus Aluminium
Maße (B x H x T): 1.390 x 1.310 x 382 mm
Gewicht: 81,0 kg

Art.-Nr. 0963 560 453



OPEL MOVANO L4H2 HECKANTRIEB AUCH FÜR ZWILLINGSBEREIFUNG

Radstand: 4.332 mm / Baujahr: ab 2010

FAHRERSEITE (LINKS)

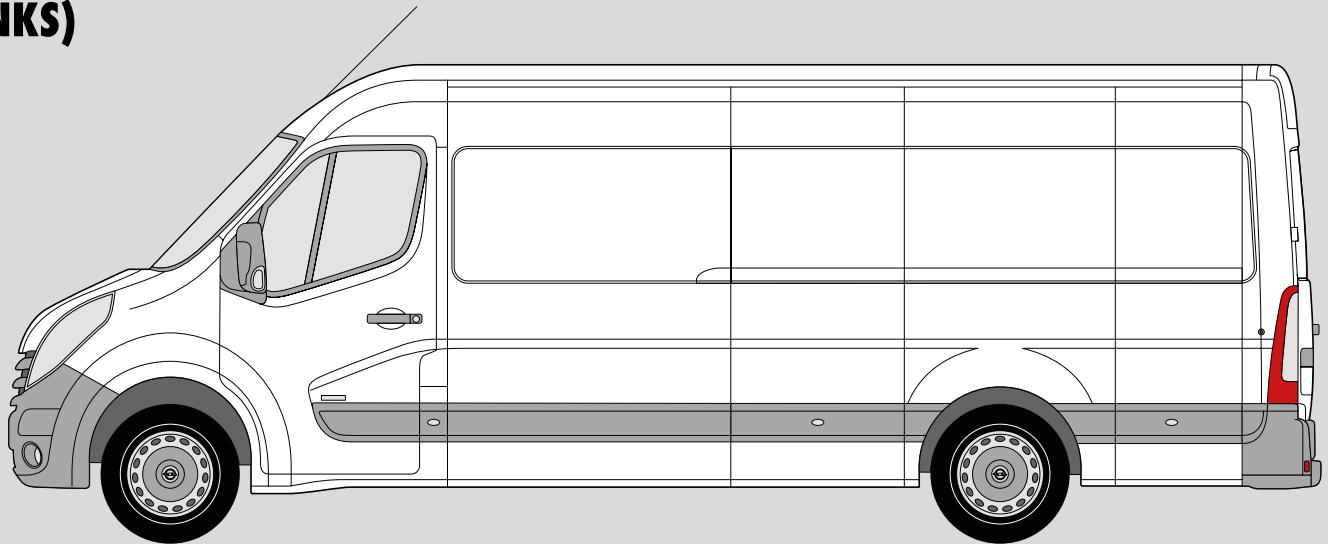

Modulblock bestehend aus:

Unterbau mit Aluminiumblende
Unterbau mit Distanzstrebe
6 Lagerregale aus Aluminium
2 Rahmenaufsätze aus Aluminium
Maße (B x H x T):
1.112 + 834 x 1.400 x 382 mm
Gewicht: 45,3 kg
Art.-Nr. 0963 560 432
Art.-Nr. 0963 560 433



Modulblock bestehend aus:

2 Unterbauten mit Aluminiumblende
5 Lagerregale aus Aluminium
2 Lagerboxenregale inklusive 10 Lagerboxen
2 Rahmenaufsätze aus Aluminium
Maße (B x H x T):
1.112 + 1.112 x 1.400 x 382 mm
Gewicht: 55,7 kg
Art.-Nr. 0963 560 460
Art.-Nr. 0963 560 432



Modulblock bestehend aus:

Unterbau mit Aluminiumblende
Unterbau mit Distanzstrebe
4 Lagerregale aus Aluminium
4 Lagerboxenregale inklusive 16 Lagerboxen
2 Rahmenaufsätze aus Aluminium
Maße (B x H x T):
1.112 + 834 x 1.400 x 382 mm
Gewicht: 58,3 kg
Art.-Nr. 0963 560 460
Art.-Nr. 0963 560 461



Bodenplatte: Art.-Nr. 0963 260 107
Bodenplatte mit integrierten Aluminium-Airline-Zurrschienen: Art.-Nr. 0963 140 063
Quickfix: Art.-Nr. 0963 260 194 + 0963 260 196
Seitenwandverkleidung Holz: Art.-Nr. 0963 240 014
Seitenwandverkleidung Polypropylen: Art.-Nr. 0963 240 023

Detaillierte Produktinformationen und Spezialprodukte befinden sich auf den Seiten 8 und 9.

BEIFAHRESEITE (RECHTS)

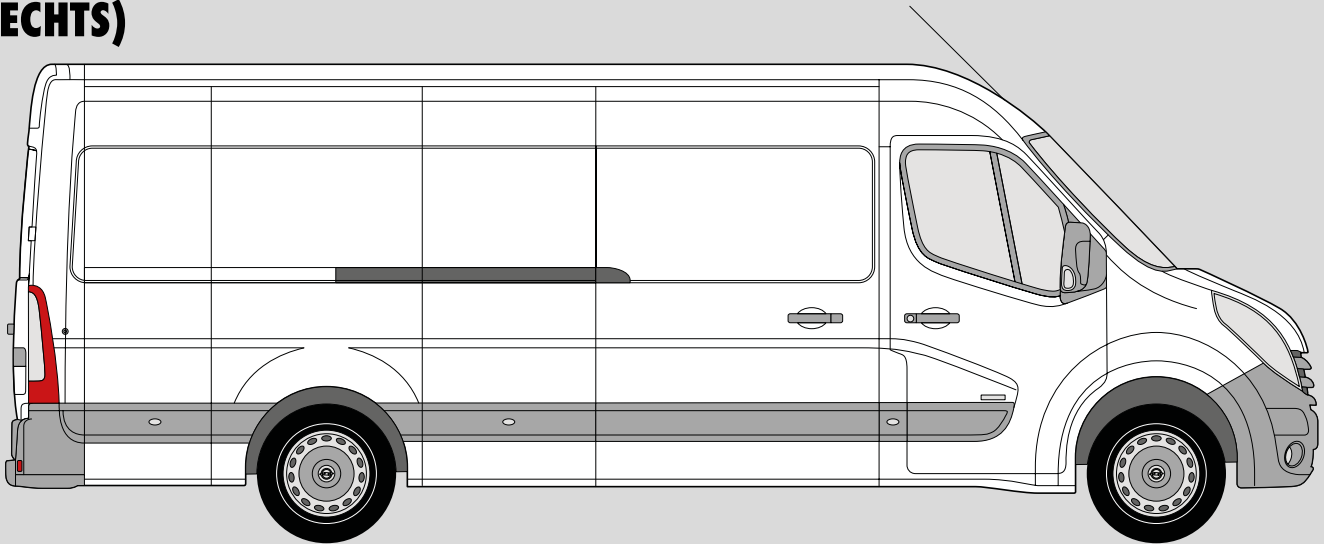

Modulblock bestehend aus:

Unterbau mit Aluminiumblende
2 Lagerregale aus Aluminium
Rahmenaufsatz aus Aluminium
Maße (B x H x T): 1.390 x 1.130 x 382 mm
Gewicht: 20,4 kg
Art.-Nr. 0963 560 402



Modulblock bestehend aus:

Unterbau mit Aluminiumblende
Lagerregal aus Aluminium
2 Lagerboxenregale inklusive 14 Lagerboxen
Rahmenaufsatz aus Aluminium
Maße (B x H x T): 1.390 x 1.160 x 382 mm
Gewicht: 26,6 kg
Art.-Nr. 0963 560 407



Modulblock bestehend aus:

Unterbau mit integrierter Ladungssicherungsschiene
Ausziehbare Werkbank inklusive Schraubstock und Drehteller
Lagerregal mit Aluminiumklappe
Lagerregal aus Aluminium
Lagerkastenregal inklusive 7 Lagerkästen
3 Schubladen mit Aluminiumblende in Längsrichtung
Rahmenaufsatz aus Aluminium
Maße (B x H x T): 1.390 x 1.310 x 382 mm
Gewicht: 81,0 kg
Art.-Nr. 0963 560 453



ZUBEHÖR



Aluminium-Spannstangen

Mit Schnellverstellung

Stellbereich min./max. 1.250 - 1.750 mm

Art.-Nr. 0963 99 006

Stellbereich min./max. 1.550 - 2.050 mm

Art.-Nr. 0963 99 002

Aluminium-Spannstangen-Set

Mit Schnellverstellung, Inhalt: 4 x Aluminium-Airline-Zurrschienen ohne Flansch, 4 x Aluminium-Spannstangen, 4 x Schaumstoffummantelung

Stellbereich min./max. 1.250 - 1.750 mm

Art.-Nr. 0963 99 029

Stellbereich min./max. 1.550 - 2.050 mm

Art.-Nr. 0963 99 005



Spannstangen für Airlineprofil

Individuell kürzbar

Länge: 2.000 mm

Art.-Nr. 0963 80 239

Länge: 2.500 mm

Art.-Nr. 0963 80 232

Spannstangen-Set für Airlineprofil

Inhalt: 4 x Spannstangen für Airlineprofil, 4 x Aluminium-Airline-Zurrschiene ohne Flansch, 4 x Schaumstoffummantelung

Länge: 2.500 mm

Art.-Nr. 0963 99 011



Aluminium-Spannstangen

Mit Schnellverstellung

Stellbereich min./max. 1.250 - 1.750 mm

Art.-Nr. 0963 99 113

Stellbereich min./max. 1.550 - 2.050 mm

Art.-Nr. 0963 99 114



Aluminium-Spannstangen

Individuell kürzbar

Länge: 2.000 mm

Art.-Nr. 0963 80 244

Länge: 2.500 mm

Art.-Nr. 0963 80 236



Transportsperrstange

Stellbereich min./max. 1.500 - 1.950 mm

Art.-Nr. 0963 80 690

Stellbereich min./max. 1.850 - 2.300 mm

Art.-Nr. 0963 80 691

Stellbereich min./max. 2.100 - 2.550 mm

Art.-Nr. 0963 80 692



ZUBEHÖR



Aluminium-Airline-Zurrschiene halbrund

Länge: 995 mm **Art.-Nr. 0963 80 250**
Länge: 1.495 mm **Art.-Nr. 0963 80 251**
Länge: 2.000 mm **Art.-Nr. 0963 80 252**



Aluminium-Airline-Zurrschiene mit Rundschnur

Länge: 1.000 mm **Art.-Nr. 0963 80 263**
Länge: 1.500 mm **Art.-Nr. 0963 80 253**
Länge: 2.000 mm **Art.-Nr. 0963 80 254**



Aluminium-Airline-Zurrschiene mit LED

Maße (B x H x L): 50 x 10 x 1.000 mm
Art.-Nr. 0963 80 380



Ratschenzurrigurt für Airlineprofil

Länge: 1.000 mm **Art.-Nr. 0963 80 204**
Länge: 2.000 mm **Art.-Nr. 0963 80 206**
Länge: 4.000 mm **Art.-Nr. 0963 80 208**



Ratschenzurrigurt mit Karabinerhaken

Länge: 5.000 mm
Art.-Nr. 0963 80 217



Ratschenzurrigurt mit Doppelspitzhaken

Länge: 5.000 mm
Art.-Nr. 0963 80 215



Klemmschlosszurrigurt

Länge: 500 mm **Art.-Nr. 0963 80 238**
Länge: 2.000 mm **Art.-Nr. 0963 80 248**



Klemmschlossringgurt

Länge: 1.200 mm **Art.-Nr. 0963 80 259**
Länge: 2.000 mm **Art.-Nr. 0963 80 241**



Automatik-Rollzurrigurt

Für Airlineprofil
Länge: 2.000 mm **Art.-Nr. 0963 80 324**
Mit Karabinerhaken
Länge: 2.000 mm **Art.-Nr. 0963 80 325**



Aluminium-Zurrplatte

Maße (B x H x L): 44 x 10 x 44 mm

Art.-Nr. 0963 80 216



Aluminium-Airline-Zurrplatte

Maße (B x H x L): 46 x 10 x 76 mm

Art.-Nr. 0963 80 962



Zurröse mit Haken

Maße (B x H): 44 x 90 mm

Art.-Nr. 0963 80 313



Verzurrzeugensatz

Art.-Nr. 0963 80 961



Zurröse (1)

Art.-Nr. 0963 80 312

Zurröse (2)

Art.-Nr. 0963 80 212



Ladungssicherungsnetz

Mit Flachhaken: Maße (B x L): 1.200 x 1.800 mm

Art.-Nr. 0963 80 315

Mit Flachhaken: Maße (B x L): 1.700 x 2.300 mm

Art.-Nr. 0963 80 316



Ladungssicherungsnetz

Mit Automotive-Fittings

Maße (B x L): 1.170 x 1.800 mm

Art.-Nr. 0963 80 317



Ladungssicherungsplane

Maße (B x L): 670 x 900 mm

Art.-Nr. 0963 80 322

Maße (B x L): 900 x 900 mm

Art.-Nr. 0963 80 323



Antirutschmatte auf der Rolle

Maße (B x L): 1.000 x 5.000 mm

Art.-Nr. 0963 580 169



ZUBEHÖR



Antirutschmatte auf der Rolle

Maße (B x L): 800 x 1.200 mm

Art.-Nr. 0963 80 330

Maße (B x L): 800 x 4.000 mm

Art.-Nr. 0963 80 333



Ladungssicherungsbeutel PKW

6-teilig

Art.-Nr. 0963 99 283



Ladungssicherungsbeutel Transporter

4-teilig

Art.-Nr. 0963 99 284



Ladungssicherungsbox

27-teilig

Art.-Nr. 0963 99 281



Ladungssicherungstasche

6-teilig

Art.-Nr. 0963 99 282



Antirutschmatten

4-teilig

Maße (B x L): 200 x 240 mm

Art.-Nr. 0963 80 311

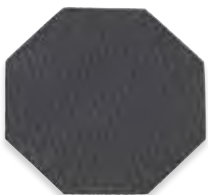

Antirutschmatten

6-teilig

Maße (B x L): 150 x 150 mm

Art.-Nr. 0963 80 331

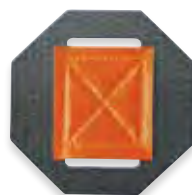

Antirutschmatten-Kantenschutz

6-teilig

Maße (B x L): 150 x 150 mm

Art.-Nr. 0963 80 332



Innendachträger für Langgut

Art.-Nr. 0963 80 826



Leiterklemmsystem

1 Paar
Art.-Nr. 0963 83 741



Dachlüfter

Maße (B x H x T): 115 x 70 x 250 mm
Art.-Nr. 0963 80 499

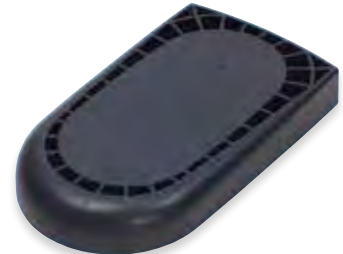

Dachlüfter

Maße (B x H x T): 200 x 130 x 360 mm
Art.-Nr. 0963 80 973



Belüftungsblech

Maße (B x H x T): 230 x 5,5 x 120 mm
Art.-Nr. 0963 80 220



Belüftungsblech

Maße (B x H x T): 300 x 5,5 x 200 mm
Art.-Nr. 0963 80 221



Seitenlüftung aus Kunststoff

Maße (B x H): 150 x 20 mm
Farbe: schwarz
Art.-Nr. 0963 80 224



Seitenlüftung aus Kunststoff

Maße (B x H): 150 x 20 mm
Farbe: weiß
Art.-Nr. 0963 80 225



Bodenlüfter aus Edelstahl

Maße (B x H): 195 x 95 mm
Art.-Nr. 0963 99 044



Bodenlüfter für VW Transporter

Maße (B x H): 280 x 73 mm
Art.-Nr. 0963 80 229



ZUBEHÖR



Gewindestangenhalter

Durchmesser: 125 mm, Höhe 700 mm

Art.-Nr. 0963 81 540



Gasflaschenhalter

Bautiefe: 380 mm

Art.-Nr. 0963 80 205

Bautiefe: 450 mm

Art.-Nr. 0963 80 200



Schlauchhalter

Höhe: 88 mm

Art.-Nr. 0963 80 982

Höhe: 115 mm

Art.-Nr. 0963 80 981

Höhe: 150 mm

Art.-Nr. 0963 80 980



Ordnertasche

Maße (B x H x T): 300 x 321 x 85 mm

Art.-Nr. 0963 44 002



Aluminiumdosenhalter

Maße (B x H x T): 350 x 121 x 72 mm

Art.-Nr. 0963 80 818



Dosenhaltereinsatz

Maße (B x H x T): 365 x 100 x 313 mm

Art.-Nr. 0963 80 819



Kartuschenhaltereinsatz

Maße (B x H x T): 365 x 100 x 313 mm

Art.-Nr. 0963 80 825



Pumpflaschenhalter

Maße (B x H x T): 350 x 120 x 110 mm

Art.-Nr. 0963 80 849



Universal-Reinigungstuch mit Halter

Maße (B x H x T): 285 x 100 x 285 mm

Art.-Nr. 0963 99 375



Papierrollenhalter mit Putzpapier

Maße (B x H x T): 293 x 205 x 200 mm

Art.-Nr. 0963 99 079



Wasserkanister mit Halter

Inhalt: 5 Liter

Maße (B x H x T): 242 x 185 x 166 mm

Art.-Nr. 0963 81 753



Wasserkanister mit Halter

Inhalt: 16 Liter

Maße (B x H x T): 175 x 420 x 280 mm

Art.-Nr. 0963 81 821



Abfallbehälter mit Halter

Inhalt: 10 Liter

Art.-Nr. 0963 99 396



Schaufelhalter

Maße (B x H x T): 460 x 1.650 x 150 mm

Art.-Nr. 0963 99 293



Schreibeinsatz

Passend für Schublade in der Breite 556 mm

Art.-Nr. 0963 81 800



2 kg ABC-Feuerlöscher

Art.-Nr. 0963 80 900

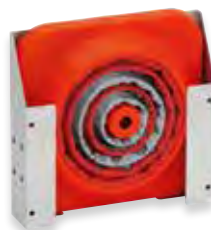

Pylon faltbar mit Halter

Maße (B x H x T): 283 x 63 x 283 mm

Art.-Nr. 0963 99 073



Schraubstock

Spannbackenbreite: 120 mm

Spanntiefe: 75 mm

Art.-Nr. 0963 50 003

Passender Drehteller

Art.-Nr. 0963 50 013



ZUBEHÖR



Aluminiumbox

Maße (B x H x T): 432 x 277 x 335 mm

Art.-Nr. 0963 80 729



Transportstapelkasten

Maße (B x H x T): 400 x 210 x 300 mm

Art.-Nr. 0963 80 772

Passender Deckel

Art.-Nr. 0963 80 776



Beifahrerassistent

Art.-Nr. 0963 680 894

Maße (B x H x T): 600 x 210 x 400 mm

Art.-Nr. 0963 80 774

Passender Deckel

Art.-Nr. 0963 80 777



Halogen-Rundumkennleuchte

Mit Magnetbefestigung und Stecker für Zigarettenanzünder

Art.-Nr. 0963 80 918



LED-Arbeitscheinwerfer mit Magnetfuß

Art.-Nr. 0963 80 869



LED-/Akku-Arbeitscheinwerfer 12-Volt

Art.-Nr. 0963 80 842



LED-/Akku-Handscheinwerfer 12-Volt

Art.-Nr. 0963 80 841



Aufbausteckdose 3-fach

Art.-Nr. 0963 80 974



Bewegungssensor 12-24 Volt

Art.-Nr. 0963 80 059

**LED Innen-/Aufbauleuchte
12-Volt**

Maße (L x H): 365 x 20 mm, Anzahl LED: 30 Stück

Art.-Nr. 0963 80 985

Maße (L x H): 670 x 20 mm, Anzahl LED: 60 Stück

Art.-Nr. 0963 80 986

Passender Elektromontagesatz

Art.-Nr. 0963 80 901

**LED Innen-/Aufbauleuchte
12-Volt schmal**

Mit Clipbefestigung, Länge: 305 mm

Anzahl LED: 30 Stück

Art.-Nr. 0963 80 844

Mit Clipbefestigung, Länge: 605 mm

Anzahl LED: 66 Stück

Art.-Nr. 0963 80 868

**LED Innen-/Aufbauleuchte
12-Volt schmal**

Mit Magnetbefestigung, Länge: 305 mm

Anzahl LED: 30 Stück

Art.-Nr. 0963 80 843

Mit Magnetbefestigung, Länge: 605 mm

Anzahl LED: 66 Stück

Art.-Nr. 0963 80 867



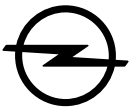

FAHRZEUGEINRICHTUNGEN

Für Opel Modelle

Adolf Würth GmbH & Co. KG
Fahrzeugeinrichtungen
Dimbacher Straße 42
74182 Obersulm-Willsbach
T +49 7134 9834-0
F +49 7134 9834-22
fahrzeugeinrichtungen@wuerth.com
www.wuerth.de/fahrzeugeinrichtungen

© by Adolf Würth GmbH & Co. KG
Printed in Germany
Alle Rechte vorbehalten
Verantwortlich für den Inhalt:
Abt. GVOT/Michael Fischer
Redaktion: Abt. MCMD/Anja Fenzl-Weisler
Fahrzeugdarstellungen © creativ collection
Verlag GmbH, www.ccvision.de

Es gelten unsere allgemeinen Verkaufs-, Lieferungs- und Zahlungsbedingungen unter www.wuerth.de/AGB.
Nachdruck, auch nur auszugsweise, nur mit Genehmigung.
OSBRO040765-MCMD-die3-PF-3'-06/20
Gedruckt auf umweltfreundlichem Papier.

Wir behalten uns das Recht vor, Produktveränderungen, die aus unserer Sicht einer Qualitätsverbesserung dienen, auch ohne Vorankündigung oder Mitteilung jederzeit durchzuführen. Abbildungen können Beispielabbildungen sein, die im Erscheinungsbild von der gelieferten Ware abweichen können. Irrtümer behalten wir uns vor, für Druckfehler übernehmen wir keine Haftung.



Empfohlen von Ihrem Opel-Partner:

Adolf W
Fahrzeu
4182
www.w